

TYP P2601 / P2616 / P2621

- Anlagenbreite:** min. 0,20 m
max. 1,50 m
- Anlagenhöhe:** max. 1,50 m
- Neigungswinkel:** max. 60°
- Rahmentiefe:** min. 38 mm
- Behangmuster:** Wahlweise innen und außen
(Standard innen)
- Profilfarbe:** Wahlweise alu, weiß
- Profilfarbe**
- Seitenführungs-** Wahlweise alu, weiß, bronze
schiene:
- Bedienoption:** Bedienstab (1 Bedienstab mittig)
Länge: 1,00 m, 1,50 m oder 2,00 m
- Ausführung:** **P2616** - mit Seitenführungsschiene
P2601 - zusätzliches Blendenprofil und Behang oben
P2621 - (Tag-Nacht-Variante) zusätzliches Blendenprofil und 2 unterschiedliche Behänge oben
- System:** DECOMATIC® PMA

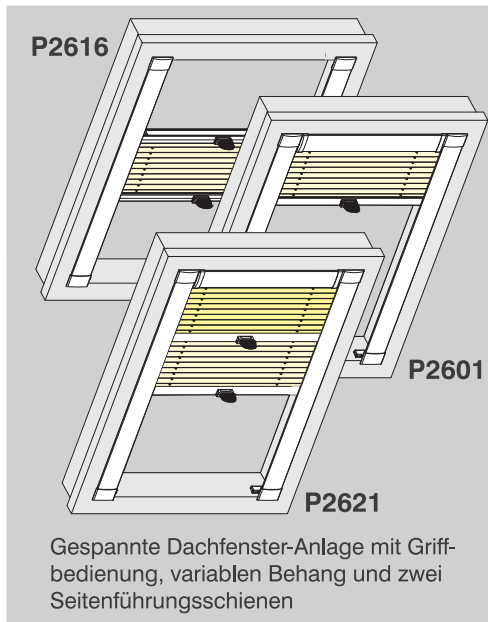

Aufmaß + Preisfindung

Fenstermarke: Velux, Fakro und Roto

Preisfindung:

- P2616:** Fenstertyp + Typenaufpreis
- P2601:** Fenstertyp + Typenaufpreis
- P2621:** Fenstertyp + Listenpreis vom Behang oben
+ Listenpreis vom Behang unten + Typenaufpreis

Bestellmaße:

- Fenstermarke
- Fenstertyp
- Baujahr (wenn möglich)

Hinweis: Auf dem geöffneten Fensterflügel befindet sich in den meisten Fällen rechts oben das Typenschild. Diese Angaben beinhalten den Fenstertyp, Größe und evtl. das Baujahr.

Beispiel:

VELUX	GGL	P08
Fenstermarke	Fenstertyp	Bezeichnung
		Größe

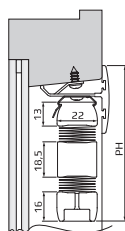
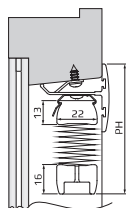
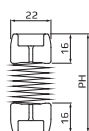
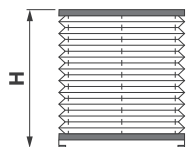
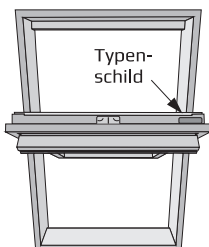

Anlagenhöhe H	Pakethöhe P2616	Pakethöhe P2601	Pakethöhe P2621
0,50 m	37-41 mm	54-58 mm	77-86 mm
1,00 m	41-48 mm	57-65 mm	85-100 mm
1,50 m	44-45 mm	61-72 mm	92-114 mm

Aufmaß + Preisfindung

ungenormte Dachfenster

Preisfindung:

- P2616:** Rahmen-Breite (RB) x Rahmen-Höhe (RH)
= Listenpreis + Typenaufpreis
- P2601:** Rahmen-Breite (RB) x Rahmen-Höhe (RH)
= Listenpreis + Typenaufpreis
- P2621:** Rahmen-Breite (RB) x Rahmen-Höhe (RH)
= Listenpreis vom Behang oben
+ Rahmen-Breite (RB) x Rahmen-Höhe (RH)
= Listenpreis vom Behang unten + Typenaufpreis

Bestellmaße:

- Breite 2 - lichte Rahmen-Breite (RB)
- Höhe 2 - lichte Rahmen-Höhe (RH)
- Fenster-Rahmen-Tiefe (T) min. 35 mm
- Breite 1 - lichte Glas-Breite (GB)
- Höhe 1 - lichte Glas-Höhe (GH)

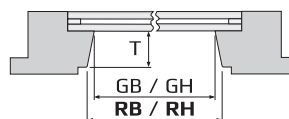

Montage der Seitenführungsschienen

- nur Seitenführungsschienen verschrauben und Montagefüßchen aufschieben

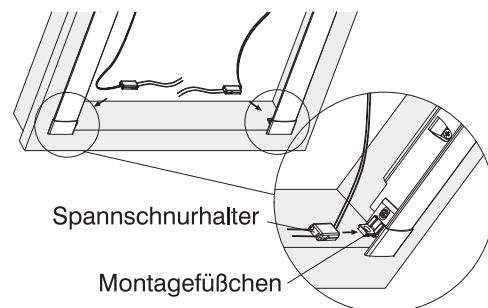

Standard-Zubehör

Befestigung des Dachfensterplisseees mit **Seitenführungsschiene**

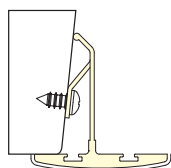

System Decomatic PMA

Schienen -Befestigung
mit besonders **flachem Clip**
(Lichtspalt weniger als 1 mm)
und eine geschlossene Optik
(Schiene mit Abdeckkeder).

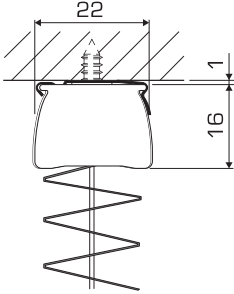

Spannfuß-Befestigung
Kein Lichtspalt - Befestigung
wird durch das Bedienungsprofil
komplett abgedeckt

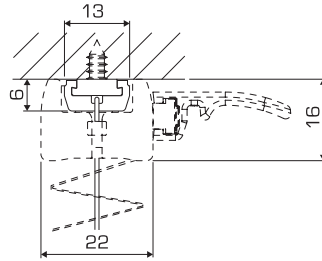

Neues Spannprofil Plus 20 x 22 mm

Problem des Durchbiegens auf ein Minimum reduziert.

Bei gespannten Plissees (z.B. Typ P1415), tritt ab einer bestimmten Größe ein unschönes Durchbiegen der Profile auf.

Dieser Effekt wird durch unser neu entwickeltes **Spannprofil Plus** deutlich verringert. Durch den Einsatz des neuen Profils wird das Durchbiegen um annähernd die Hälfte reduziert.

Erreicht wurde dieses durch eine optimierte Kontur des Profils.

Insgesamt ist das neue Spannprofil Plus um 4,0 mm höher, bei lediglich 10% Gewichtszunahme.

Das neue **Spannprofil Plus** wird ab einer Anlagenbreite von 120 cm eingesetzt.

Gespanntes Plissee mit **Griffbedienung**

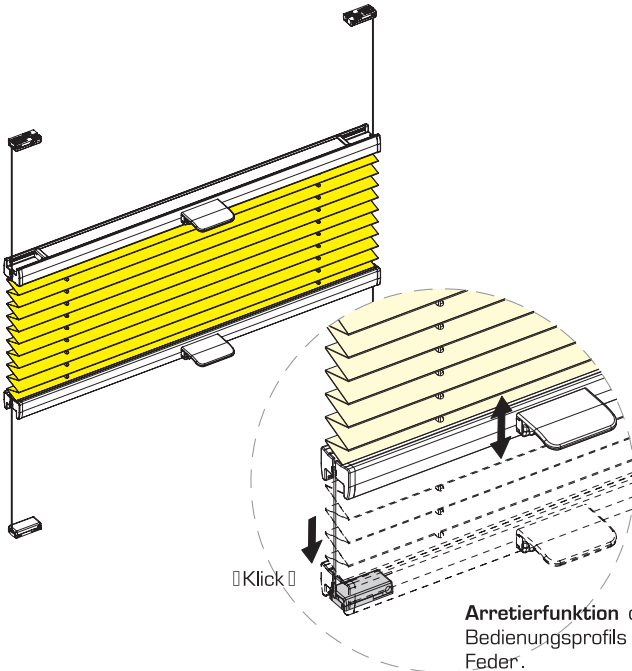

Motor / Kettenzug / Kurbel

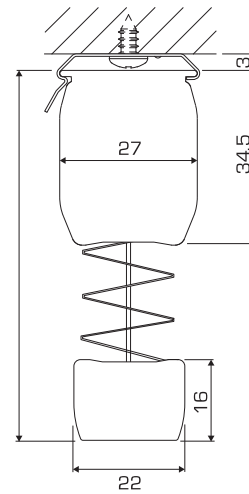

Gespannte Anlage mit Griffbedienung und Behang variabel. Ober- und Unterschienen Befestigung

Spannprofil 16mm

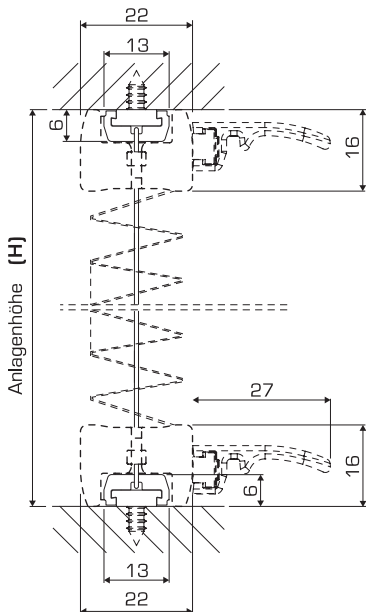

Spannprofil Plus 22mm

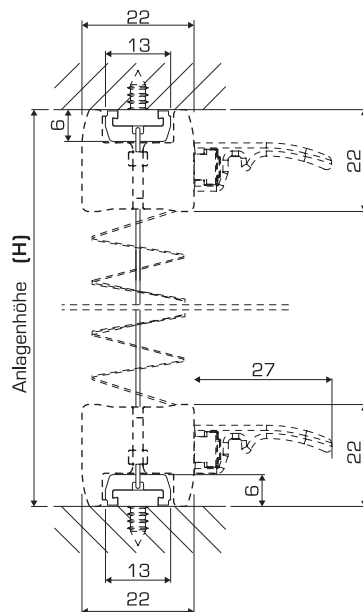

Anlagenbreite bis 1,199 m

Anlagenbreite ab 1,20 m

