

**TYP P1300 / P1302 / P1305**

- Anlagenbreite:** min. 0,70 m  
max. 2,20 m (stoffabhängig)
- Anlagenhöhe:** max. 2,60 m
- Neigungswinkel:** max. 15° (nur bei Typ P1302/P1305)
- Behangmuster:** Wahlweise innen oder außen  
(Standard: innen)
- Profilfarbe:** Wahlweise alu, weiß, schwarz,  
beige, bronze, anthrazit
- Motorvariante:** Siehe Motorvariante (Seite 74-75)
- System:** DECOMATIC® Standard

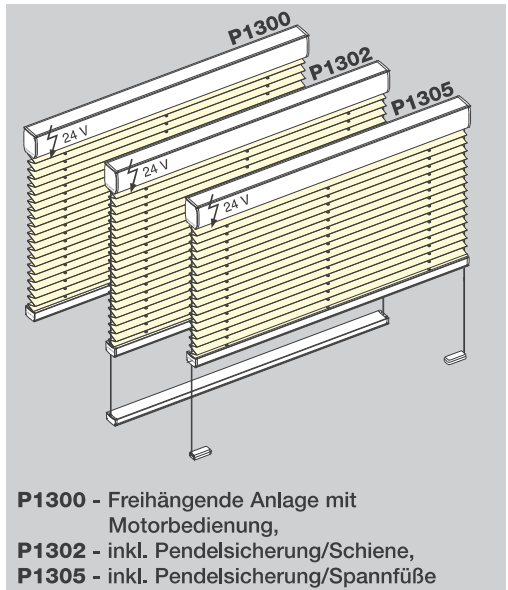

**Aufmaß + Preisfindung**

Anlagenbreite = Bestellbreite

**Preisfindung:** Breite (B) x Höhe (H) = Listenpreis + Typen-Aufpreis

Anlagenhöhe = Bestellhöhe

**BestellmaÙe:** B, H

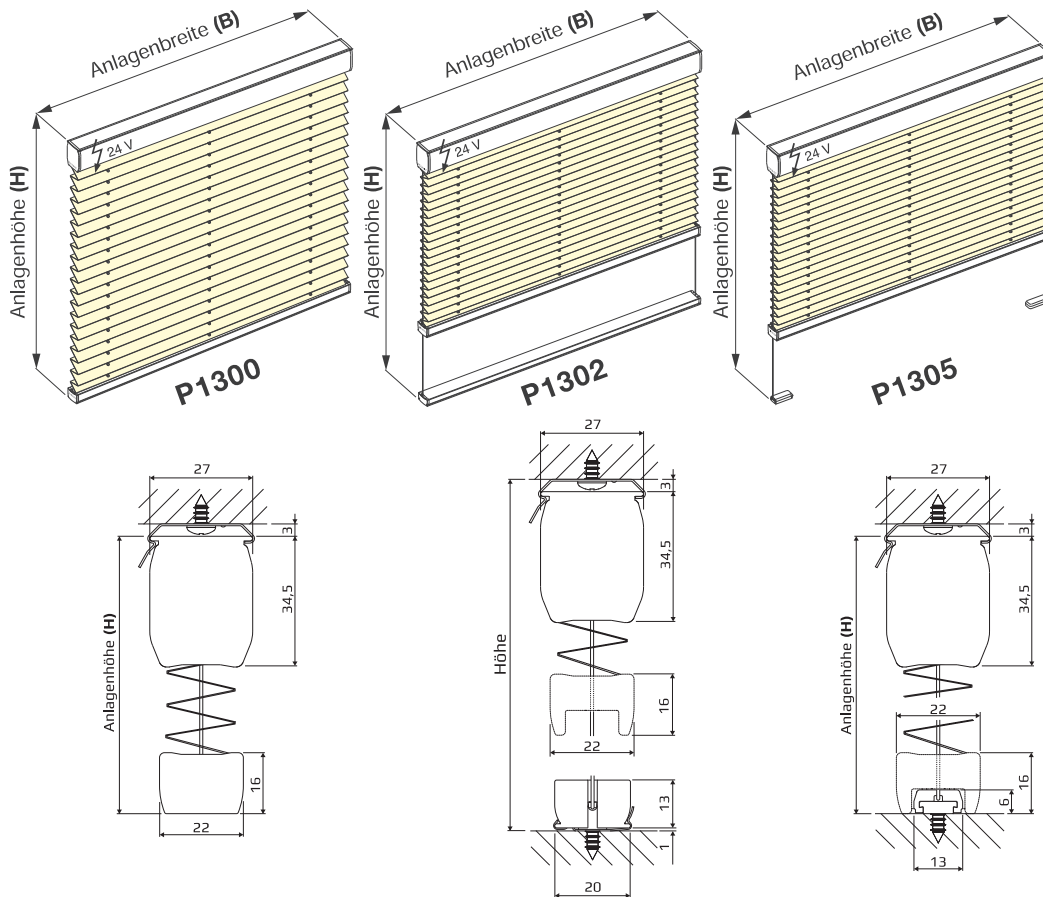

**Standard-Zubehör**

**Optional**

Deckenbefestigung mit Deckenclip

Befestigung mit MontgefüÙchen

Wandhalter  
Glasleistenwinkel  
Klemmträger

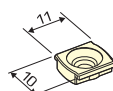
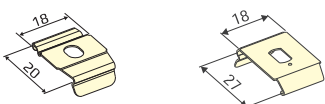

## System Decomatic PMA

### Neues Spannprofil

### Plus 20 x 22 mm

**Problem des Durchbiegens auf ein Minimum reduziert.**

Bei gespannten Plissees (z.B. Typ P1415), tritt ab einer bestimmten Größe ein unschönes Durchbiegen der Profile auf.

Dieser Effekt wird durch unser neu entwickeltes **Spannprofil Plus** deutlich verringert. Durch den Einsatz des neuen Profils wird das Durchbiegen um annähernd die Hälfte reduziert.

Erreicht wurde dieses durch eine optimierte Kontur des Profils. Insgesamt ist das neue Spannprofil Plus um 4,0 mm höher, bei lediglich 10 % Gewichtszunahme.

Das neue **Spannprofil Plus** wird ab einer Anlagenbreite von 120 cm eingesetzt.

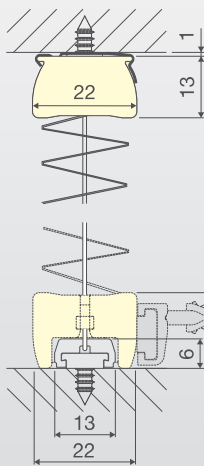
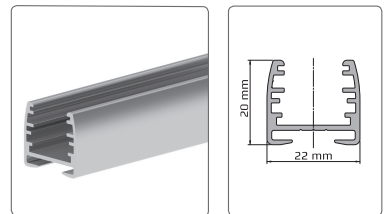

**Standard Profil S**  
Befestigung mit besonders flachem Clip.  
Lichtspalt weniger als 1 mm.

**Spannprofil P**  
Montagefüßchen wird durch Spannprofil P komplett abgedeckt  
- kein Lichtspalt

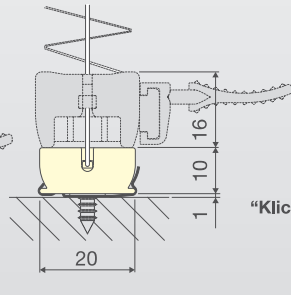

**Montageschiene flach M**  
Befestigung mit Clip  
Lichtspalt weniger als 1 mm

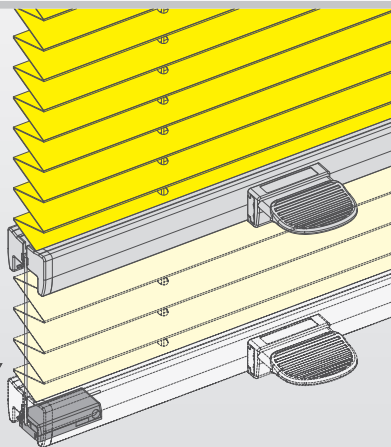

Befestigung mit Montagefüßchen die durch das Spannprofil P komplett abgedeckt wird  
- kein Lichtspalt  
Spannprofil P mit Arretierfunktion "Klick"

## System Decomatic Standard

### Standardprofil

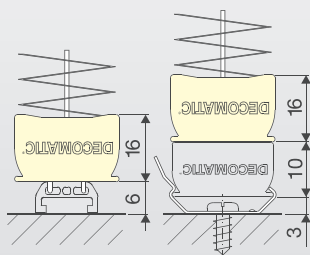

Setzt auf Spannschnurbefestigung auf. Lichtspalt = 6 mm.  
Setzt auf Unterschiene auf. Lichtspalt = 3 mm.

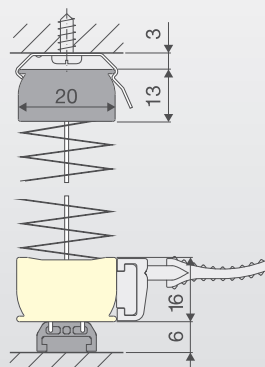

Setzt auf Spannschnurbefestigung auf. Lichtspalt = 6 mm.

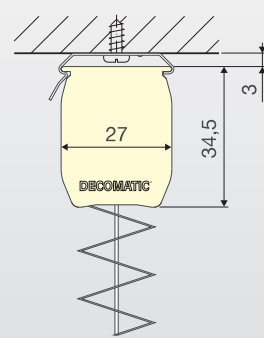

Motor / Kettenzug / Federzugprofil mit Deckclip

**Anlagenbreite bis 0,70 m**

### Spannprofil 16 mm

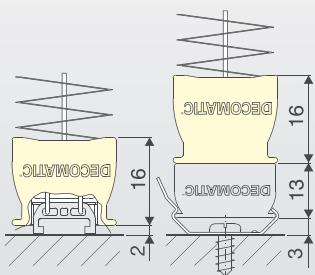

Deckt die Spannschnurbefestigung bis auf 2 mm ab.  
Setzt auf Unterschiene auf. Lichtspalt = 3 mm.

**Anlagenbreite bis 1,199 m**

### Spannprofil-hoch 21 mm

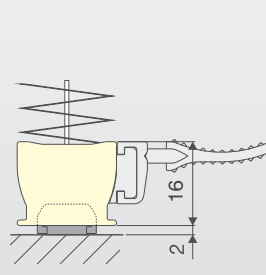

Deckt die Spannschnurbefestigung bis auf 2 mm ab.

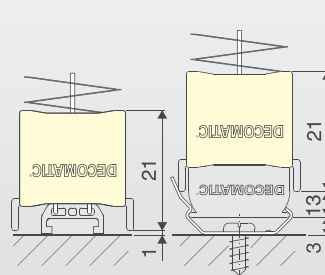

Deckt die Spannschnurbefestigung bis auf 1 mm ab.  
Fasst über die Unterschiene. Lichtspalt = 3 mm.

**Anlagenbreite ab 1,20 m**

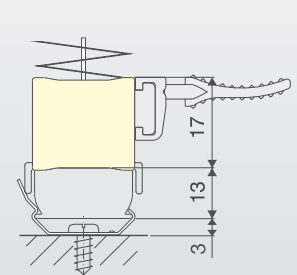

Fasst über die Unterschiene. Lichtspalt = 3 mm.