

Wir stellen die Sonne in den Schatten.

TYP P1120 / P1122 / P1125

Anlagenbreite:	min. 0,30 m max. 2,20 m (stoffabhängig)
Anlagenhöhe:	max. 2,60 m
Neigungswinkel:	max. 15° (nur bei Typ P1122/P1125)
Bedienungsseite:	Wahlweise links oder rechts
Bedienungshöhe:	Standardmaß = Anlagenhöhe (wahlweise länger)
Behangmuster:	Wahlweise innen oder außen (Standard: innen)
Profilfarbe:	Wahlweise alu, weiß, schwarz, beige, bronze, anthrazit
System:	DECOMATIC® Standard

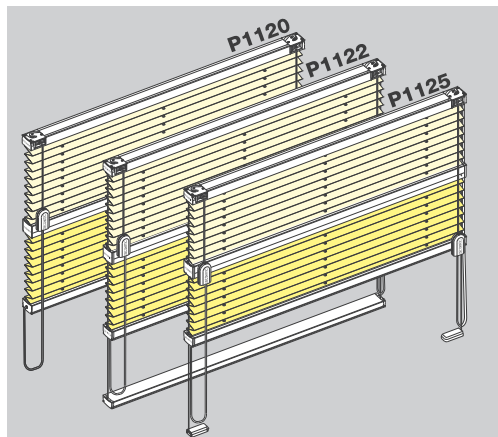

P1120 - Freihängende Anlage mit zwei Schnurzugbedienungen und zwei Behängen,

P1122 - inkl. Pendelsicherung/Schiene,

P1125 - inkl. Pendelsicherung/SpannfüÙe

Aufmaß + Preisfindung

Anlagenbreite = Bestellbreite

Anlagenhöhe = Bestellhöhe

Preisfindung: Breite (B) x Höhe (H) = Listenpreis vom Behang oben
+ Listenpreis vom Behang unten
+ Typenaufpreis (nur bei Typ P1122/P1125)

BestellmaÙe: B, H

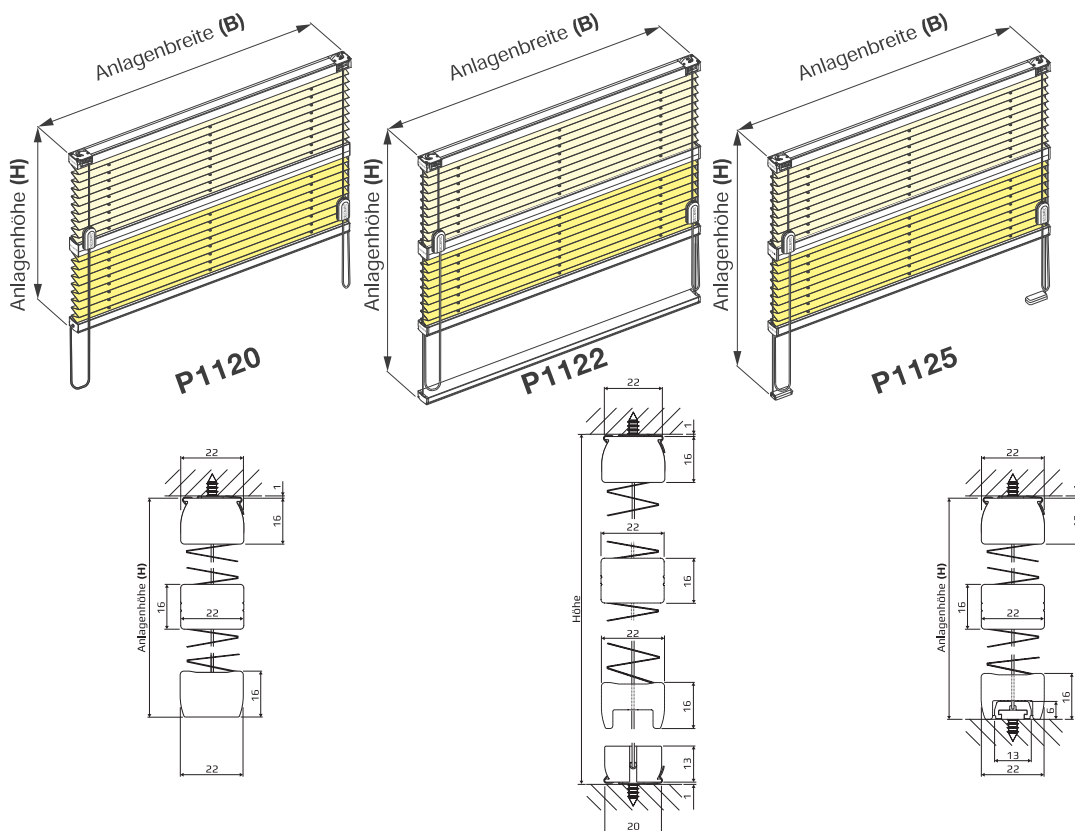

Standard-Zubehör

Deckenbefestigung
mit
Deckenclip

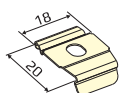

Befestigung
mit
MontagefüÙchen

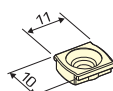

Optional

Wandhalter
Glasleistenwinkel
Klemmträger

System Decomatic PMA

Neues Spannprofil

Plus 20 x 22 mm

Problem des Durchbiegens auf ein Minimum reduziert.

Bei gespannten Plissees (z.B. Typ P1415), tritt ab einer bestimmten Größe ein unschönes Durchbiegen der Profile auf.

Dieser Effekt wird durch unser neu entwickeltes **Spannprofil Plus** deutlich verringert. Durch den Einsatz des neuen Profils wird das Durchbiegen um annähernd die Hälfte reduziert.

Erreicht wurde dieses durch eine optimierte Kontur des Profils. Insgesamt ist das neue Spannprofil Plus um 4,0 mm höher, bei lediglich 10 % Gewichtszunahme.

Das neue **Spannprofil Plus** wird ab einer Anlagenbreite von 120 cm eingesetzt.

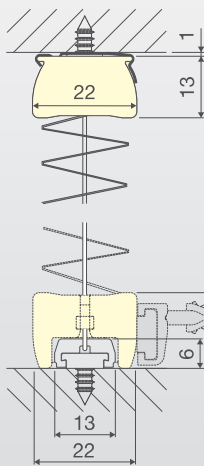
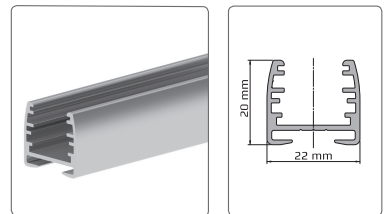

Standard Profil S
Befestigung mit besonders flachem Clip.
Lichtspalt weniger als 1 mm.

Spannprofil P
Montagefüßchen wird durch Spannprofil P komplett abgedeckt
- kein Lichtspalt

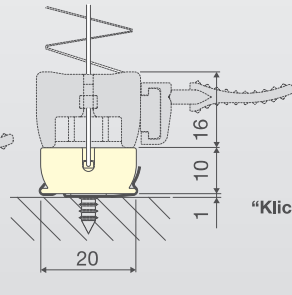

Montageschiene flach M
Befestigung mit Clip
Lichtspalt weniger als 1 mm

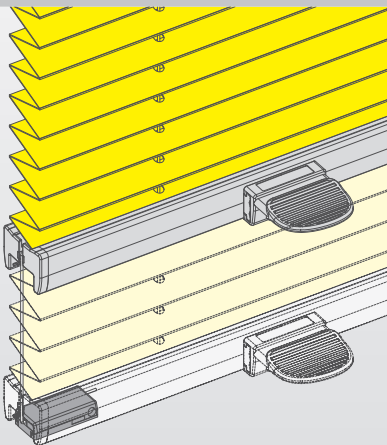

Befestigung mit Montagefüßchen die durch das Spannprofil P komplett abgedeckt wird
- kein Lichtspalt
Spannprofil P mit Arretierfunktion "Klick"

System Decomatic Standard

Standardprofil

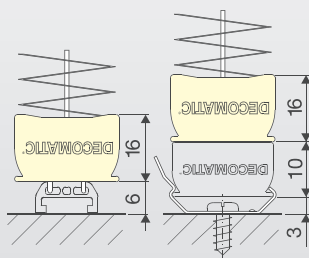

Setzt auf Spannschnurbefestigung auf. Lichtspalt = 6 mm.
Setzt auf Unterschiene auf. Lichtspalt = 3 mm.

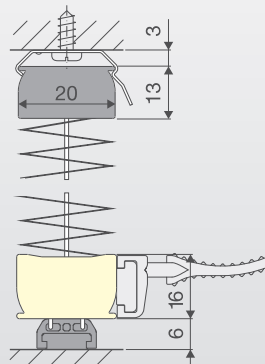

Setzt auf Spannschnurbefestigung auf. Lichtspalt = 6 mm.

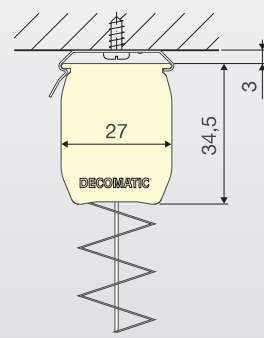

Motor / Kettenzug / Federzugprofil mit Deckenclip

Anlagenbreite bis 0,70 m

Spannprofil 16 mm

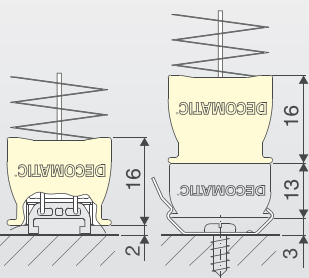

Deckt die Spannschnurbefestigung bis auf 2 mm ab.
Setzt auf Unterschiene auf. Lichtspalt = 3 mm.

Anlagenbreite bis 1,199 m

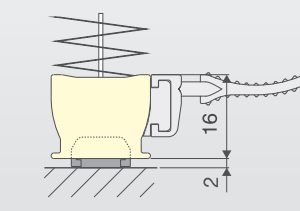

Deckt die Spannschnurbefestigung bis auf 2 mm ab.

Spannprofil-hoch 21 mm

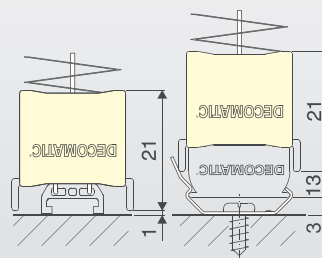

Deckt die Spannschnurbefestigung bis auf 1 mm ab.
Fasst über die Unterschiene. Lichtspalt = 3 mm.

Anlagenbreite ab 1,20 m

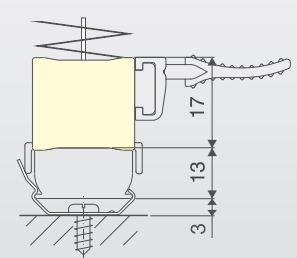

Fasst über die Unterschiene. Lichtspalt = 3 mm.