

EUROPE[®] **2020 silver**

Die kompakte Kassettenmarkise



Montageanleitung

1 EINFÜHRUNG

Diese Anleitung wurde vom Hersteller verfasst, um denjenigen, die mit der Installation und Reparatur des Produkts beauftragt sind, die notwendigen Anweisungen zu geben. Es IST verboten, Seiten der Anleitung und deren Inhalt zu entfernen, zu überschreiben oder in irgendeiner Weise zu ändern.

Die Arbeiten müssen durch Personal ausgeführt werden, das gemäß den entsprechenden, im jeweiligen Land geltenden einschlägigen Gesetzen oder Vorschriften qualifiziert ist.

Diese Anleitung muss vollständig an einem leicht zugänglichen Ort aufbewahrt werden.

Der Hersteller behält sich vor, die Produktion und die entsprechenden Anleitungen zu überarbeiten, ohne dazu verpflichtet zu sein, auch die vorherigen Produktionen und Anleitungen zu aktualisieren.

Der Hersteller behält sich alle Rechte auf diese Anleitung vor: eine vollständige oder teilweise Wiedergabe ist ohne schriftliches Einverständnis desselben verboten.

1.1· In der Anleitung verwendete Symbole

Nachfolgend sind die in dieser Anleitung verwendeten HINWEIS-Symbole aufgeführt.



INFORMATIONEN UND VORSICHTSMASSNAHMEN

Hinweise und nützliche Ratschläge, die befolgt werden sollten, um eine einwandfreie Nutzung und die Erhaltung der Markise zu gewährleisten. Die Nichtbeachtung dieser Hinweise kann die Unversehrtheit und/oder die Haltbarkeit des Produkts beeinträchtigen.



ACHTUNG

GEFAHR FÜR DEN BEDIENER! Anweisungen und Angaben, die aufmerksam beachtet und befolgt werden müssen. Die Nichtbeachtung dieser Hinweise kann die Personensicherheit beeinträchtigen.

1.2· Notwendige Werkzeuge

Um eine einwandfreie Installation der Markise zu gewährleisten, und folglich die optimale Funktionsweise der fertig installierten Markise, sind folgende Werkzeuge notwendig:

- Schraubendreher;
- eine Wasserwaage;
- Bindfaden;
- kompletter Werkzeugsatz;
- Werkzeuge für die Arbeit in der Höhe (bewegliche Arbeitsbühnen, Leitern, Gerüste, usw.), wie von den geltenden Vorschriften der Sicherheit am Arbeitsplatz gefordert.



ACHTUNG

Alle Schrauben, die sich an Aluminiumteilen befinden, dürfen nur mit einer maximalen Kraft von 20Nm (=2Kgm) angezogen werden. Eine größere Zugkraft verursacht den Bruch des Gusses und eine Beschädigung der Edelstahlschrauben. Es empfiehlt sich Schraubendreher und Drehmomentschlüssel zu verwenden.



ACHTUNG

Verwenden Sie Schraubendreher auf geringer Geschwindigkeitsstufe: Eine hohe Schraubgeschwindigkeit könnte dazu führen, dass sich die Gewinde der Edelstahlschrauben festfressen, insbesondere zwischen Schrauben und Edelstahlgewinde/ Edelstahl und Edelstahl/Aluminium.



ACHTUNG

Bei den Füßen mit zwei Schrauben wird empfohlen, die beiden Befestigungsschrauben gleichmäßig anzuziehen und dabei eine Kraft bis max. 20Nm abwechselnd auf beide Schrauben zu verteilen. Eine ungleichmäßige Befestigung kann zu anomalen Spannungen im Guss führen, wodurch dieser unmittelbar nachgeben kann oder spätere Probleme bei externen Beanspruchungen auf die Markise (z.B. Windstöße) auslösen kann.

1.3 · Verpackungsinhalt

Die Markise wird komplett mit Führungsprofilen, Stoff sowie ggf. den bestellten Zubehörteilen geliefert.

INFORMATIONEN UND VORSICHTSMASSNAHMEN

Lassen Sie das Zubehör so montiert, wie es geliefert wird.

2 SICHERUNG

2.1 · Allgemeine Sicherheitshinweise

- Während aller Arbeitsschritte, die in der vorliegenden Installationsanleitung beschrieben sind, ist sicherzustellen, dass sich im Arbeitsbereich **AUSSCHLIESSLICH** befugte Personen aufhalten
- Keine Gegenstände auf dem Markisentuch ablegen.
- ES IST verboten, sich an die Markise zu hängen oder sich auf ihr abzustützen: schwere Verletzungsgefahr für Personen sowie Beschädigungsgefahr für die Markise.
- Entsprechende Schutzkleidung und -vorrichtungen, wie von den geltenden Vorschriften der Sicherheit am Arbeitsplatz gefordert, anlegen.

ACHTUNG

ES IST verboten, Leitern oder andere Gegenstände nahe an der Markise aufzustellen oder zu installieren, dadurch würde der notwendige Platzbedarf zu sehr eingeschränkt werden.

3.4· Haltebügel der Kassette

HALTERUNG KASSETTE



ABB. 1

UNIVERSALKONSOLE

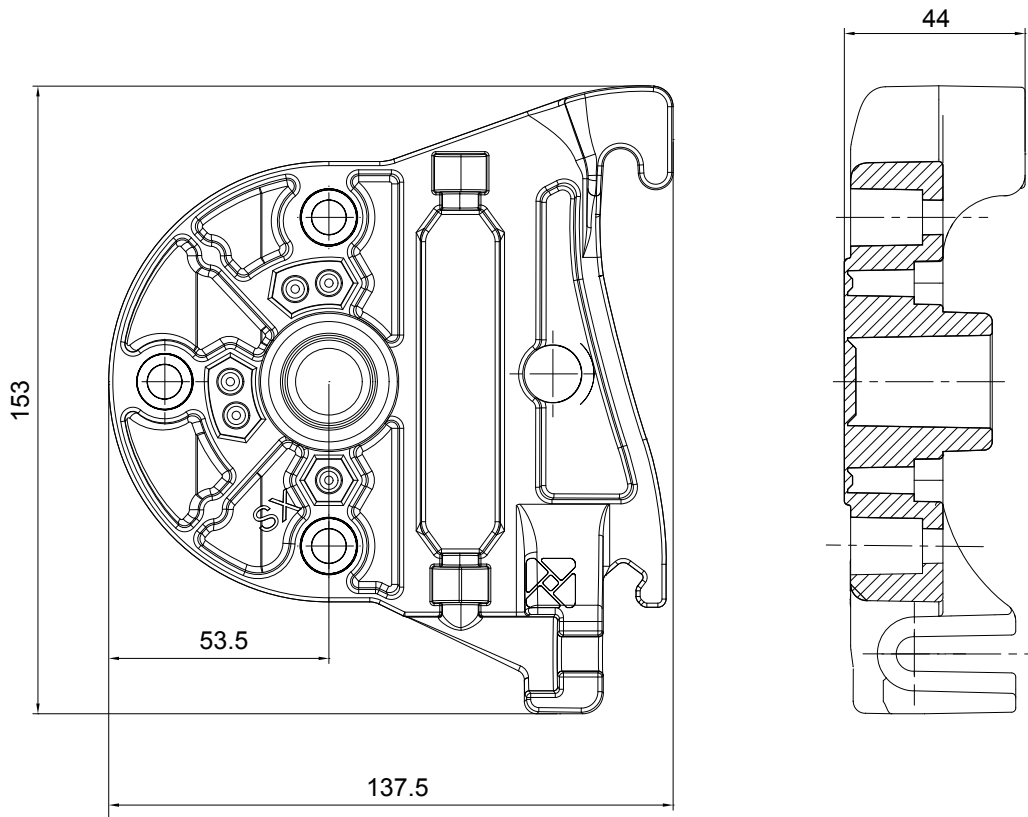

ABB. 2

4 INSTALLATION MARKISE MIT HANDBETRIEB

Die Markise kann sowohl an der Wand als auch an der Decke installiert werden. Die unten aufgeführten Anleitungen gelten für die **Wandmontage**; die Deckeninstallation ist analog.

! ACHTUNG

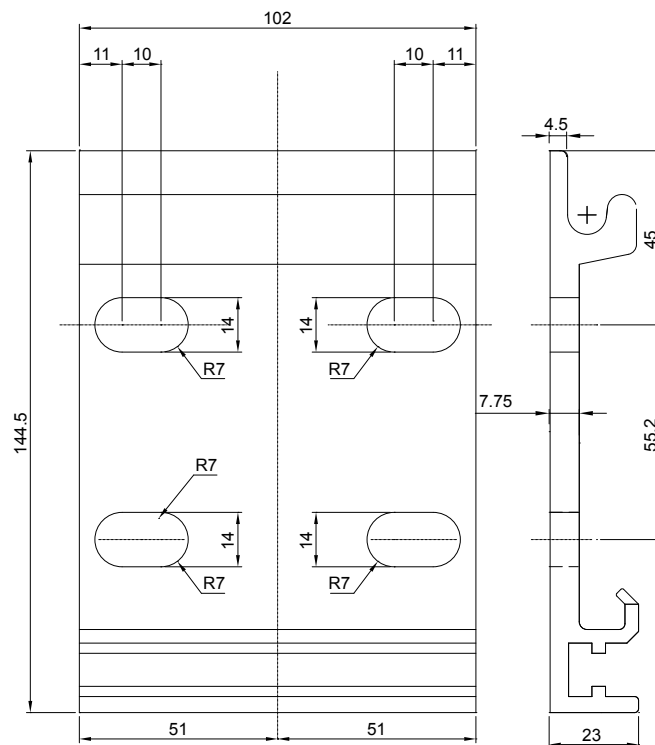
Zwischen der geöffneten Markise und einem etwaigen festen Hindernis muss ein Mindestabstand von 500 mm gewährleistet sein.

Die Mindesthöhe für die Installation der Markise beträgt 2500 mm; ist das nicht möglich, muss bei den Markisen mit Automatikbetrieb ein akustisches Warnsignal installiert werden.

i INFORMATIONEN UND VORSICHTSMASSNAHMEN

Es müssen die Dübel verwendet werden, die sich am besten für den Wandtyp, an dem die Markise installiert werden soll, eignen.

i INFORMATIONEN UND VORSICHTSMASSNAHMEN

Im Falle einer DECKENINSTALLATION, DÜRFEN DIE BÜGEL NICHT AN TONHOHLKÖRPERN BEFESTIGT WERDEN, es besteht die Gefahr, dass die Markise herunterfällt, was schwere Folgen für anwesende Personen haben könnte und die Beschädigung des Produkts nach sich zieht.

i INFORMATIONEN UND VORSICHTSMASSNAHMEN

Die nachstehend beschriebene Vorgehensweise bezieht sich auf eine Markise mit ZWEI ausfahrbaren Gelenkarmen. Die notwendigen Maßnahmen für die Montage der Modelle mit mehr als zwei Gelenkarmen sind dem Techniker überlassen.

4.1· Befestigung der Bügel an der Wand

- 1° Vor Beginn der Installation sind folgende Hinweise zu beachten, die zum Herausfinden des richtigen Befestigungspunktes der Bügel unentbehrlich sind:
 - Maße der Markise (Breite und Höhe der Kassette, Überstand bei geschlossener und bei geöffneter Markise);
 - Maße der Universalbügel (Siehe Kap. 3.4, Abb. 2);
 - Markisenseite, auf der sich die Bedienung befindet;
 - Maße der Wand/Decke an der die Markise installiert werden soll.

- 3° Die Position der Bohrungen ist in der Abbildung 1 dargestellt. Für den rechten Bügel die Bohrungen (A) benutzen, für den linken Bügel die Bohrungen (B) benutzen.

- 4° Immer drei Ösen zur Befestigung der Bügel benutzen. Falls dies nicht möglich ist, zwei diametral entgegengesetzte Ösen benutzen. (Eine Öse bleibt frei, da sie vom Kassettenhalter verdeckt wird).



ABB. 1

- 2° Mit Hilfe einer Schnur und einer Wasserwaage die Position der durchzuführenden Bohrungen an der Wand markieren.

i INFORMATIONEN UND VORSICHTSMASSNAHMEN

Für eine einfachere Installation kann diese Seite in DIN A4 ausgedruckt und als Schablone für die optimale Positionierung der Bohrpunkte benutzt werden.

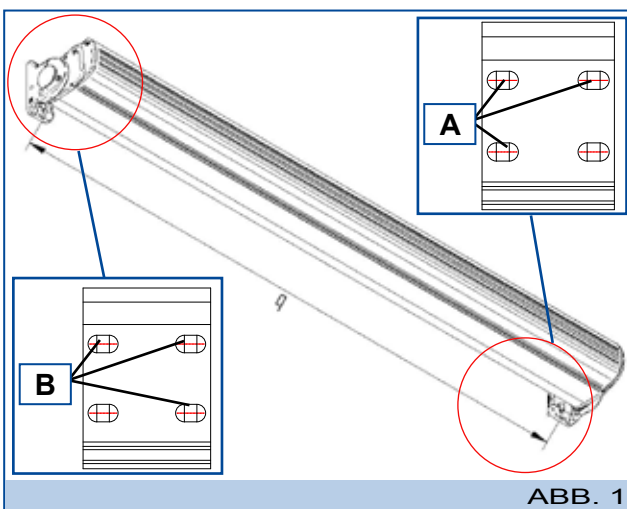
! ACHTUNG

UM GROBE FEHLER ZU VERMEIDEN, VERGEWISSEN SIE SICH, DASS DER AUSDRUCK IM MASSSTAB 1:1 VORLIEGT UND KONTROLLIEREN SIE DIE AUF DEM PAPIER ANGEGEBENE GRÖSSE MIT EINEM METERMASS ODER EINEM KALIBER (BREITE DES BÜGELS 102 MM).

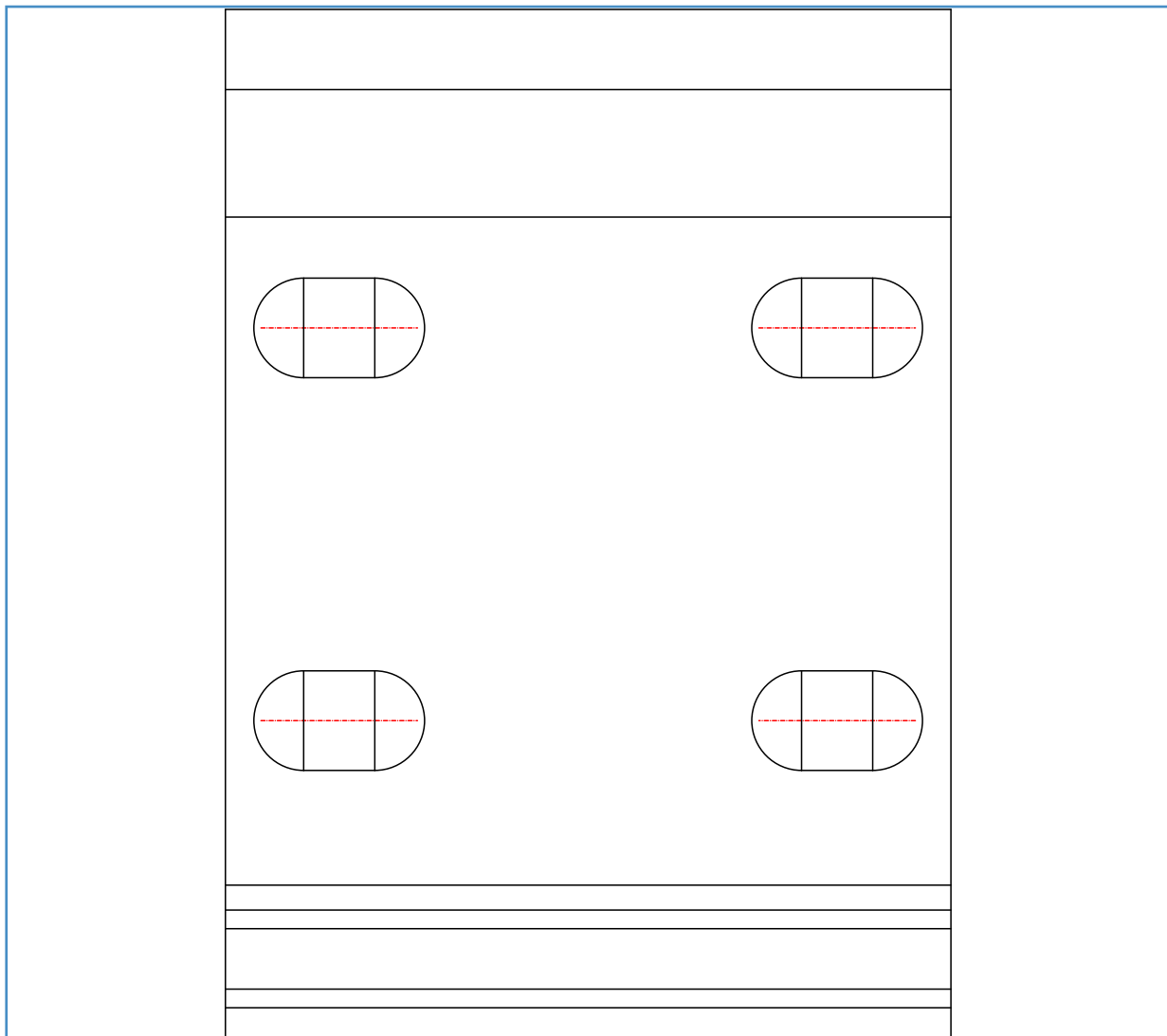



5° Die Bohrungen in der Wand mit einem Bohrer ausführen, der sich für den vorhandenen Schraubentyp und das Material der Wand eignet.

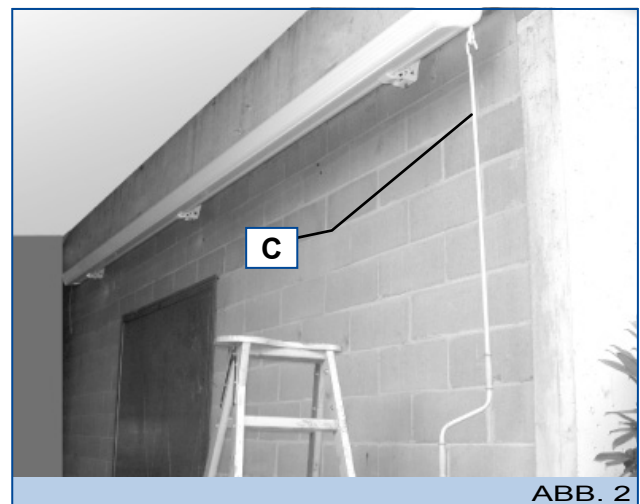

3° Die Kurbelstange (C) an der Getriebeöse einhängen.

4.2· Installation der Kassette

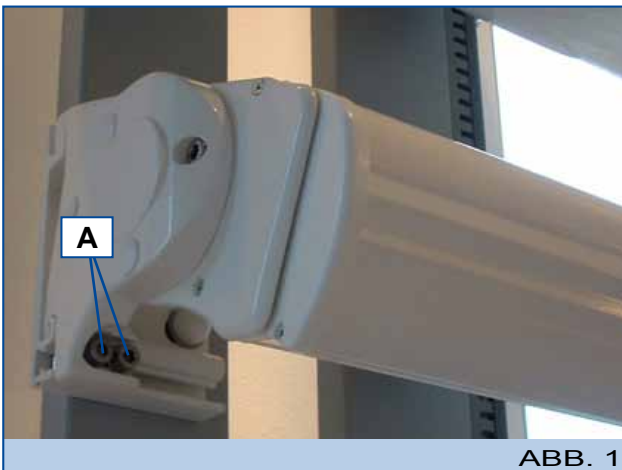

1° Die Bügel an der Wand befestigen und dabei kontrollieren, dass die Dübel an den Ösen auf dem Bügel greifen. Die Markise an die Bügel hängen (diese Vorgehensweise erlaubt es, die Markise provisorisch aufzuhängen und ermöglicht ein sicheres Festziehen der Schrauben (A)).

2° Die Kassette so verschieben, dass sie mit den beiden Enden der Bügel übereinstimmt und die Markise mit den zwei Schrauben (A) befestigen.

i INFORMATIONEN UND VORSICHTSMASSNAHMEN

Sollte die Wand schief sein, könnte sich die Montage der Kassette an den Haltebügeln als schwierig erweisen. Es empfiehlt sich daher, die Fluchtung der Bügel zu kontrollieren und sich dabei mit Abstandsstücken zu behelfen, um eine korrekte Fluchtung und somit eine ordnungsgemäße Montage zu gewährleisten. Die Fluchtung sollte mit einem Faden kontrolliert werden.

4.3· Einstellung der Markisen- neigung

Für diesen Vorgang muss ein Monteur an den Bügeln arbeiten und ein anderer muss, NACHDEM DIE MARKISE AUSGEZOGEN IST die Bewegung der Fallstange begleiten, um die Markise leicht heben oder senken zu können.

! ACHTUNG

Sich vergewissern, dass sich während des Öffnens/Schließens der Markise keine nicht zuständige Personen in ihrem Aktionsradius aufhalten.

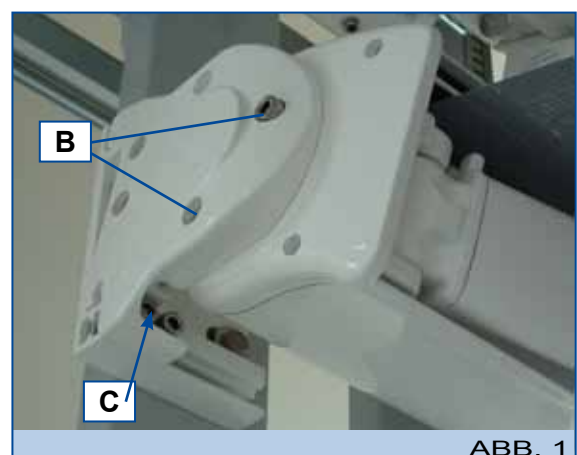

1° Bei geöffneter Markise, die beiden seitlichen Schrauben (B) des ersten Lagers, das eingestellt werden soll, lockern (nicht mehr als 1 1/2 Umdrehungen) und die Neigung des Hebels mittels der Zylinderschraube (C) einstellen.



ABB. 2

- 2° Zum Anheben die Schraube (C) auf der Seite des Lagers festziehen, das eingestellt werden soll.
- 3° Die beiden seitlichen Schrauben festziehen (B).
- 4° Den gleichen Vorgang auf der anderen Markisenseite wiederholen.

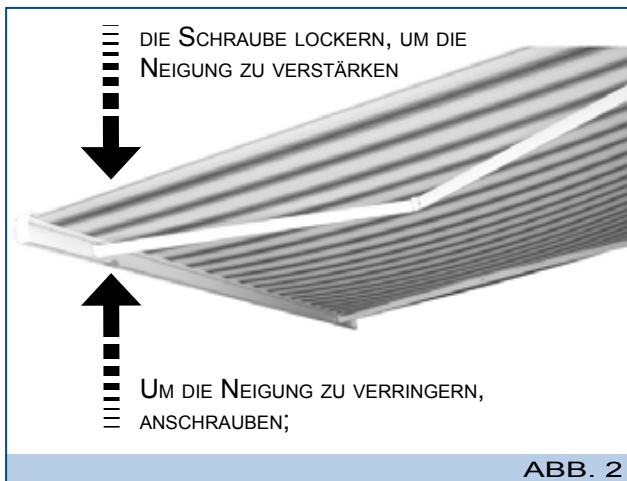

ABB. 3

- 5° Die horizontale Stellung der Fallstange mit einer Wasserwaage prüfen. Falls nötig, das Kassettenlager des Arms, der nivelliert werden muss, mit der oben beschriebenen Vorgehensweise einstellen.



ABB. 4

- 6° Kontrollieren, ob die Bögen der Gelenkarme parallel sind: falls nötig, die Madenschraube (D) anziehen, um den Armbogen zu heben oder lockern, um ihn zu senken.

5 INSTALLATION EINER MOTORISIERTEN MARKISE

! ACHTUNG

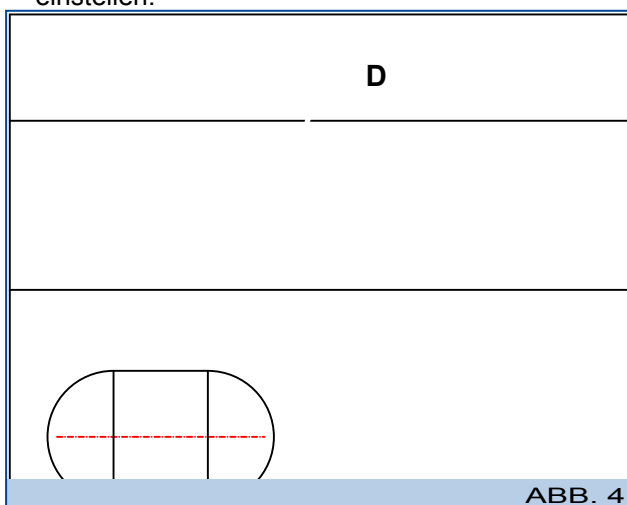
ES IST VERBOTEN, ein Produkt, das mit einem Motor ausgerüstet ist, in einer explosionsgefährdeten Umgebung zu installieren.

! ACHTUNG

Einen Sicherheitsschalter (mit Schlüssel) verwenden, falls die Markise in Gebäuden wie Schulen, Krankenhäusern, Internaten, Pflegeheimen usw. installiert wird. Falls die Markise eine Funksteuerung haben sollte, muss diese von Kindern fern gehalten werden.

! ACHTUNG

Falls ein Öffnungs-/Schließschalter vorhanden ist, muss er sich in einer geschützten Lage befinden. Der Mindestabstand vom Boden muss 1500 mm betragen und er muss außerhalb jeder Gefahrenzone liegen.

! ACHTUNG

Die Mindesthöhe für die Installation der Markise beträgt 2500 mm; ist das nicht möglich, muss bei den Markisen mit Automatikbetrieb ein akustisches Warnsignal installiert werden.

5.1 · Einstellung des Endanschlags

i INFORMATIONEN UND VORSICHTSMASSNAHMEN

Vor der Installation prüfen, ob die Einstellung des Endanschlags stimmt; falls eine Regulierung notwendig ist, den Anweisungen im beiliegenden "Motorhandbuch" folgen.

5.2· Stromanschluss und Installation

ACHTUNG

Die elektrischen Anschlüsse müssen durch Fachpersonal und bei abgetrennter Stromversorgung erfolgen.

INFORMATIONEN UND VORSICHTSMASSNAHMEN





Es ist verboten, zwei oder mehrere Motoren an einem Schalter anzuschließen: Gefahr induzierter Stromversorgung mit daraus folgendem Motorschaden.

Die Installation der motorisierten Markise ist die gleiche wie bei der Markise mit Handbetrieb, die einzige Ausnahme ist die Anbringung der Kurbelstange (Kap. 4.2 "Installation der Kassette", Punkt 3).













Die Anweisungen des elektrischen Anschlusses und die Programmierung der Betriebsart sind im beiliegenden "Motorhandbuch" beschrieben.

1. TABELLE EMPFOHLENE DÜBEL

1.1-Dübeltypen in Abhängigkeit vom Material

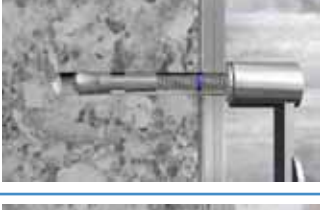
Spannung auf Dübel (kN)		
Hilti HST		BETON BETONTRÄGER HARD NATURAL STONE
Hilti HSA		BETON HARTER NATURSTEIN
Hilti HIT-HY 150 mit HAS		BETON
Hilti HIT-HY 500 mit HAS		BETON HARTER NATURSTEIN MASSIVER ZIEGELSTEIN HOLZ
Hilti HIT-HY 50		PORENBETON MASSIVER ZIEGELSTEIN HOLZ
Hilti HIT-HY 20		HOHLBLOCKZIEGEL

1.2 • Dübelbefestigung

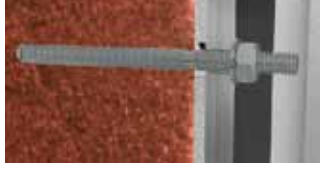
MECHANISCHER DÜBEL		CHEMISCHER DÜBEL	
	1° Loch mit dem entsprechenden Bohrer für den ausgewählten Dübel bohren.		1° Loch mit dem entsprechenden Bohrer für den ausgewählten Dübel bohren.
	2° Auf die Bohrlochtiefe achten.		2° Auf die Bohrlochtiefe achten.
	3° Staub und Reste aus dem Loch entfernen (Druckluft ist die ideale Methode).		3° Staub und Reste aus dem Loch mit einem kleinen Pinsel entfernen.
	4° Dübel einsetzen		4° Zurückgebliebenen Staub mit Druckluft entfernen.
	5° Mit dem empfohlenen Drehmoment festziehen (Siehe Allgemeiner Katalog von Hilti).		5° Chemischen Kleber einspritzen.
	6° Endkonfiguration		6° Dübel einsetzen und ausrichten, sowie Aushärungszeit beachten, bevor die Platte befestigt wird (Siehe Produktkartusche).
			7° Nach Ablauf der Aushärtezeit die Platte befestigen und mit dem empfohlenen Drehmoment (siehe Allgemeinen Katalog von Hilti) festziehen.

DECKENBÜGEL

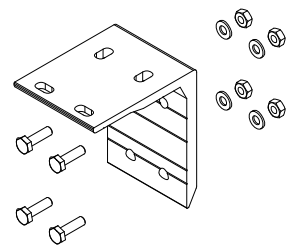
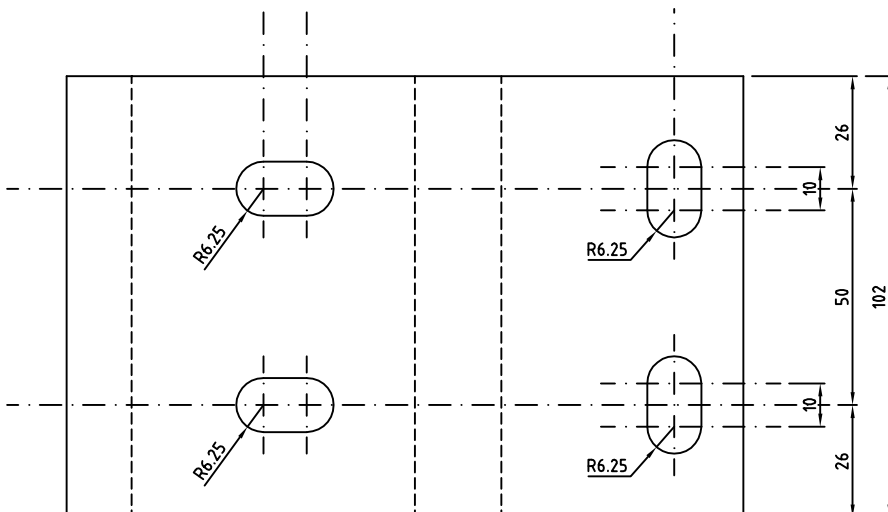
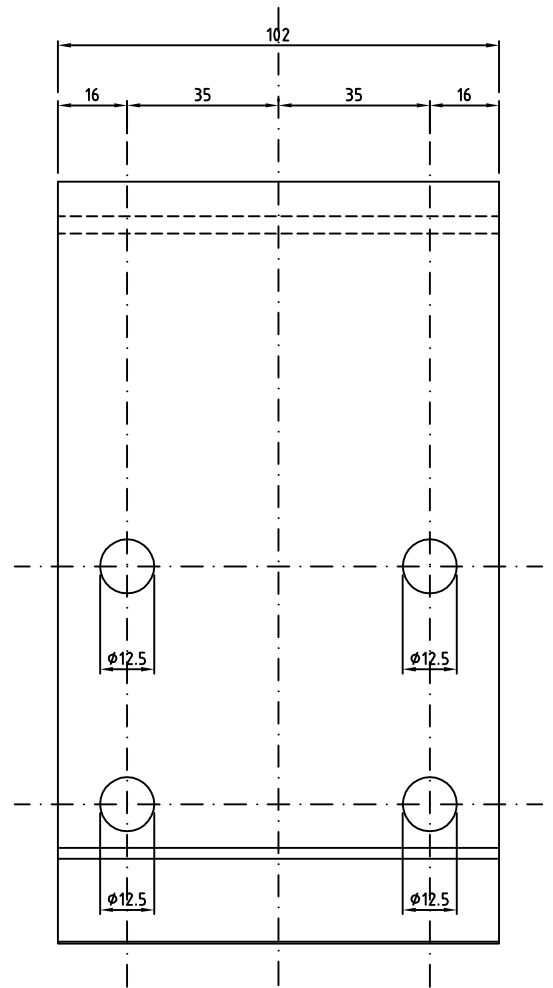
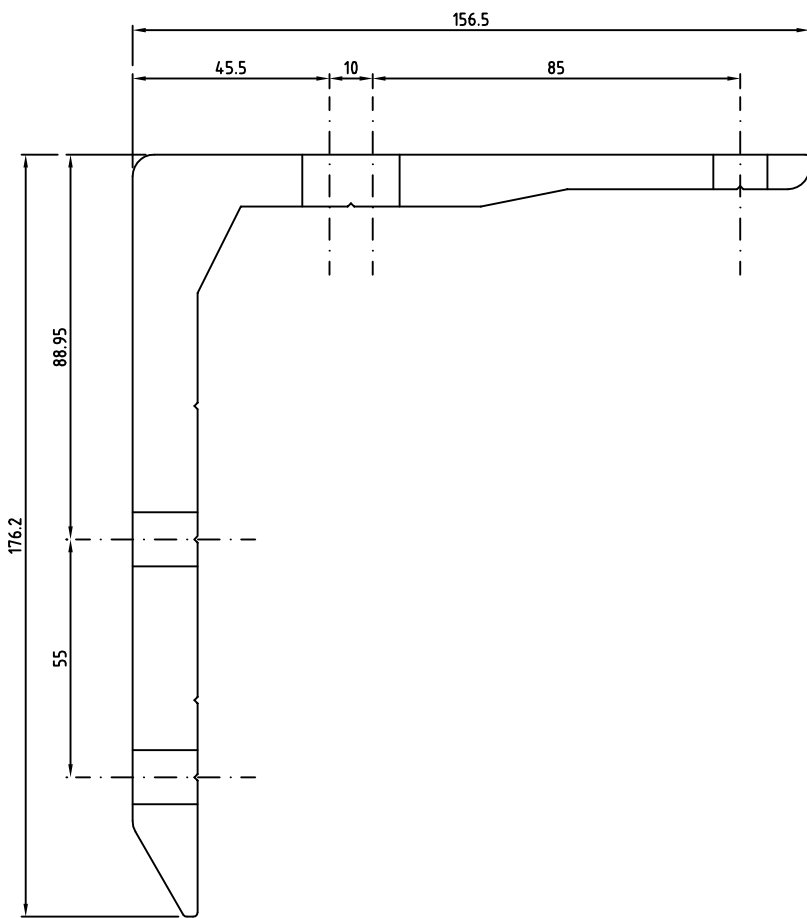

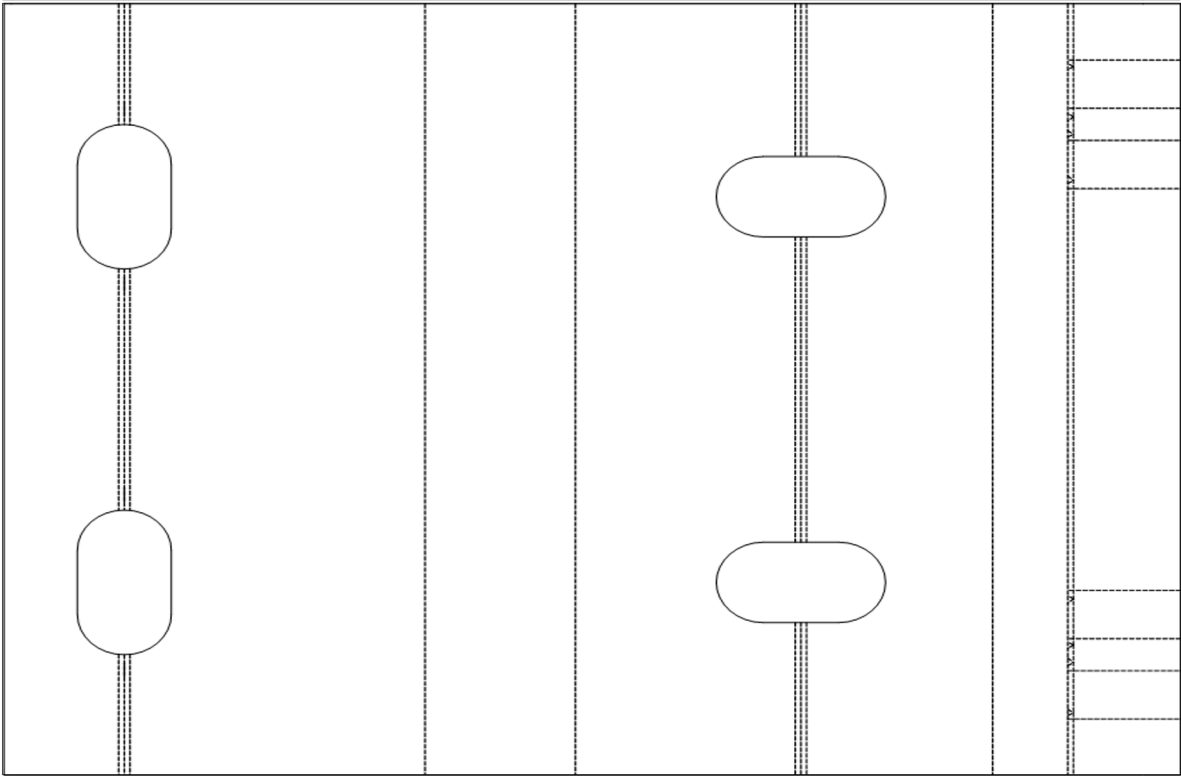

Maßstab 1:1

EUROPE[®] 2020 silver

Die kompakte Kassettenmarkise