

# VS

## Montageanleitung / Benutzerhandbuch

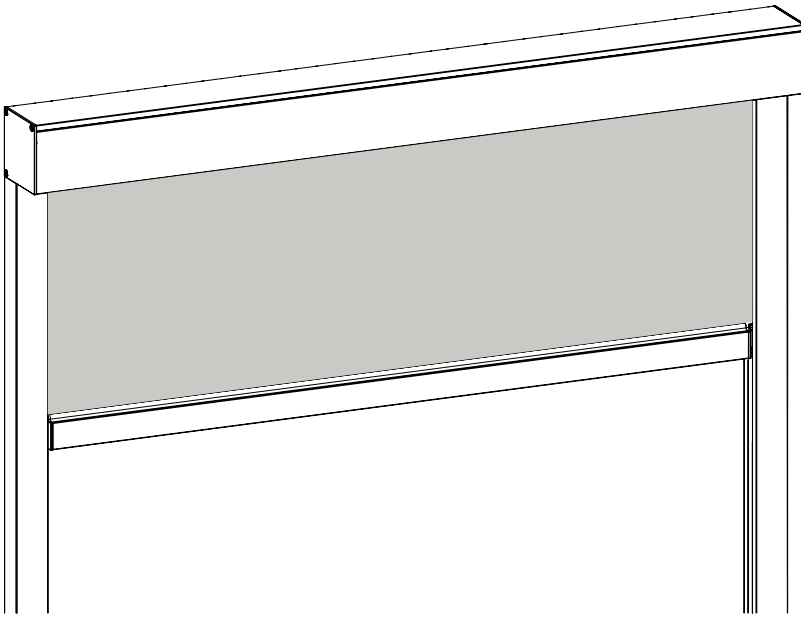

# ZIP TEX SOLAR

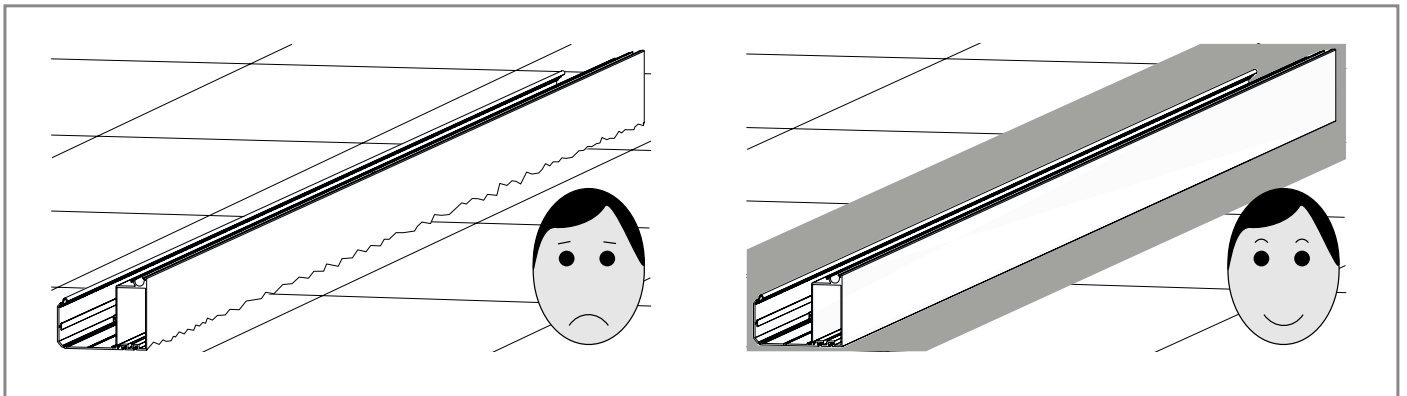

Zuurvrij  
Acid-free  
Säurefrei  
Sans acide  
Bez kiseline



Fout  
Wrong  
Falsch  
Pas bien  
Pogrešno



Goed  
Right  
Recht  
Bien  
Dobro



### Warnhinweise

Wenn Sie das Zip Tex selbst montieren, ist das Ihr eigenes Risiko. Verwenden Sie diese Anleitung nur als ein Hilfsmittel und nur bei der Montage dieses spezifischen Produkts. Wenn es Ihnen nicht selbst gelingt, dann können Sie sich immer für professionelle Montage entscheiden.

### Vorsicht vor Beschädigungen

Verwenden Sie beim Öffnen der Verpackung kein Messer oder einen anderen scharfen Gegenstand. Der Inhalt könnte beschädigt werden. Legen Sie den Inhalt auf eine weiche Unterlage.

Vorsicht beim Bohren. Fallender Bohrstaub kann Beschädigungen verursachen.

### Überprüfen Sie, ob die Fassade eben ist.

Druckfehler, Fehler und technische Änderungen vorbehalten.

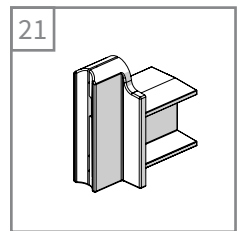
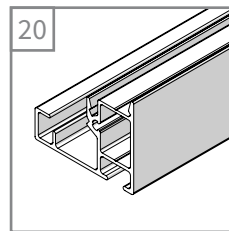
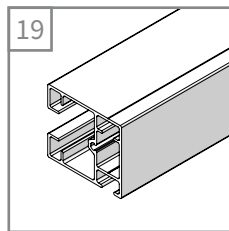
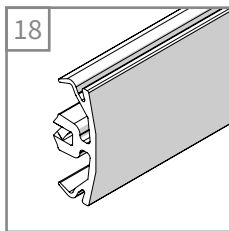
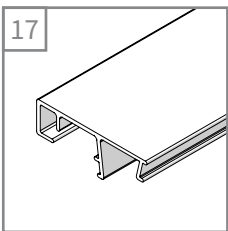
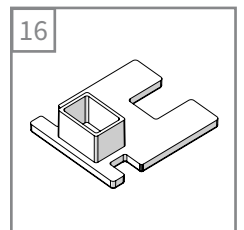
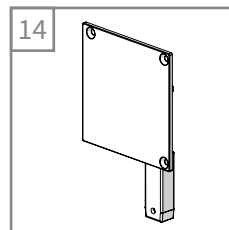
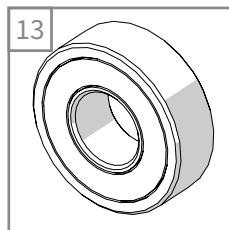
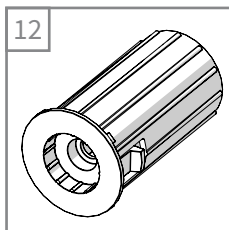
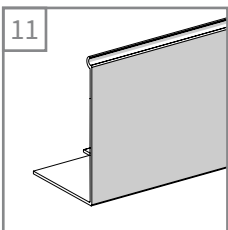
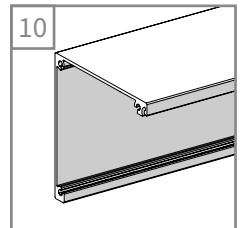
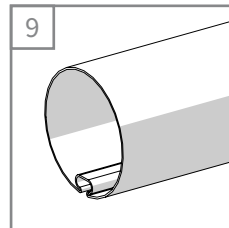
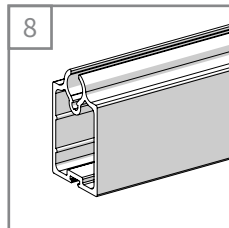
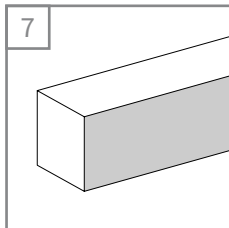
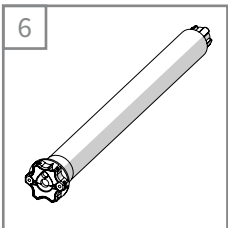
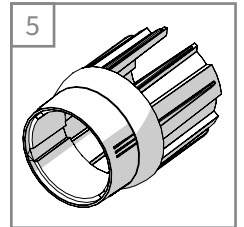
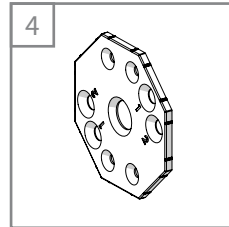
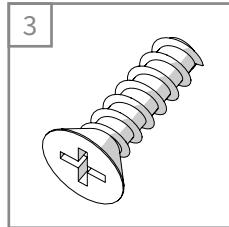
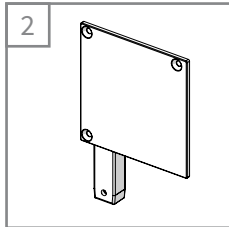
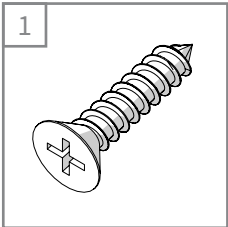
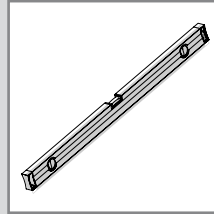
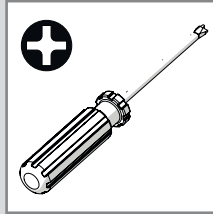
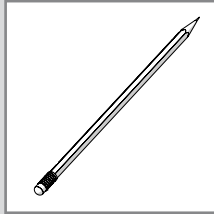
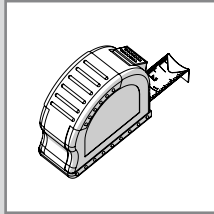
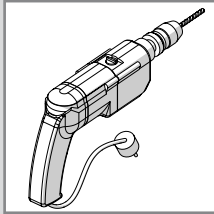

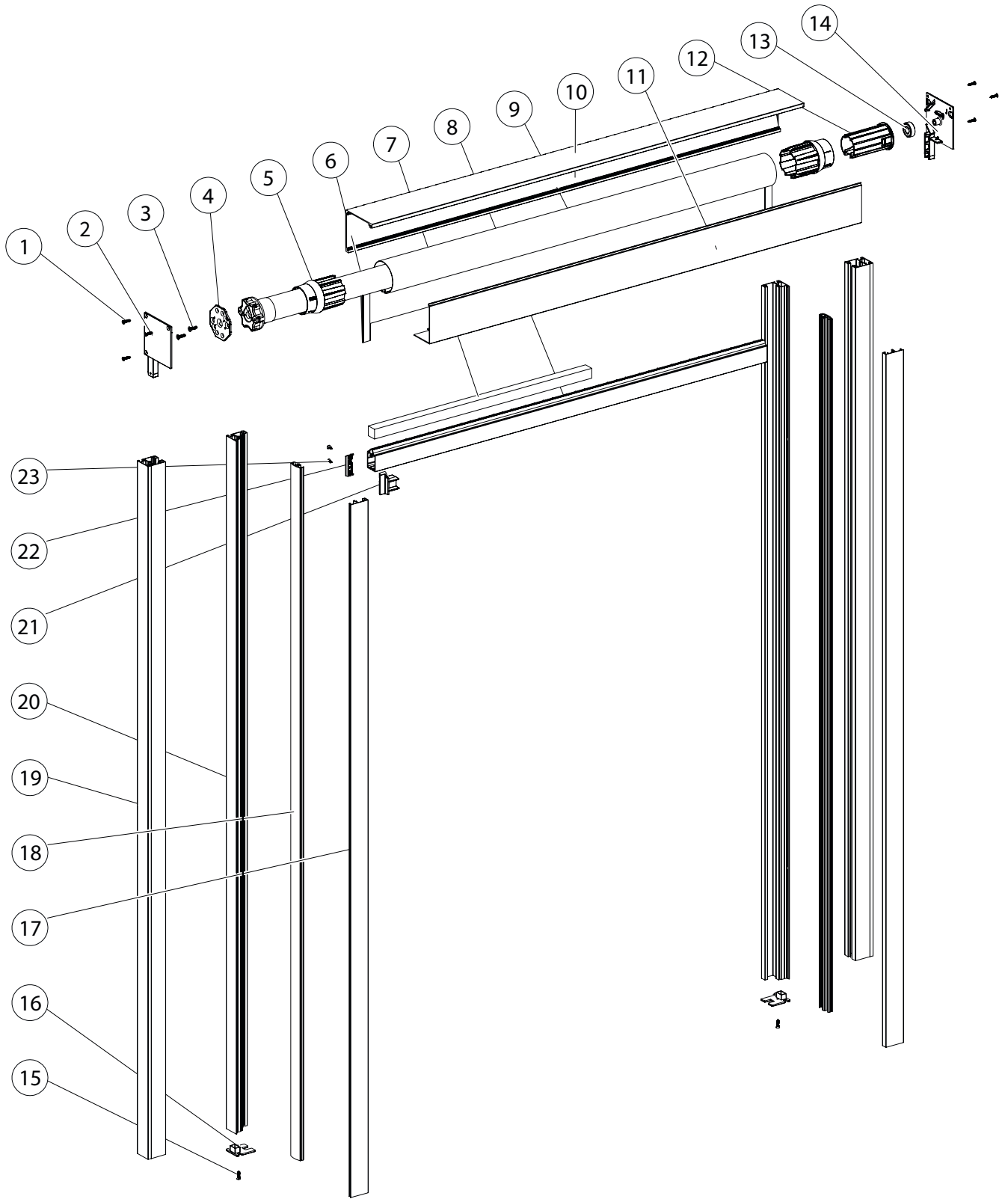

**Wichtig!!! Vor der eigentlichen Montage muss der Handsender eingelernt werden.**

Dazu bitte die Revisionsblende (11) vom Kasten mit den 2 seitlichen Schrauben entfernen. Nach dem Öffnen ist die Programmier Taste (P1) auf der Motorseite sichtbar. Diese muss kurz gedrückt werden bis der Motor ein mal piepst, dann loslassen. Danach die Stop Taste am Handsender gedrückt halten bis der Antrieb dreht und piepst. Jetzt ist der Handsender eingelernt und die Revisionsblende kann wieder geschlossen werden. Bitte darauf achten das das Solarkabel nicht eingeklemmt oder gekickt wird und es sich außerhalb der Welle befindet. (Siehe auch Video, dazu QR Code vom Solarpanel scannen)

**Fehlerbehebung:** wenn dies nicht funktioniert erneut die Programmier taste vom Motor drücken bis dieser vier mal piepst, danach ist der Motor wieder im Werkzustand. Jetzt bitte den Handsender wie oben beschrieben erneut anlernen.

**Vorbereitung der Führungsschienen:** Die Führungsschienen (19) bestehen aus der Montageschiene (20), der PVC Einlage für Zip (18) und der Abdeckschiene (17). Wenn nicht bereits optional bestellt bitte die Montageschiene entsprechend für Montage IN oder AUF Laibung vorbohren.

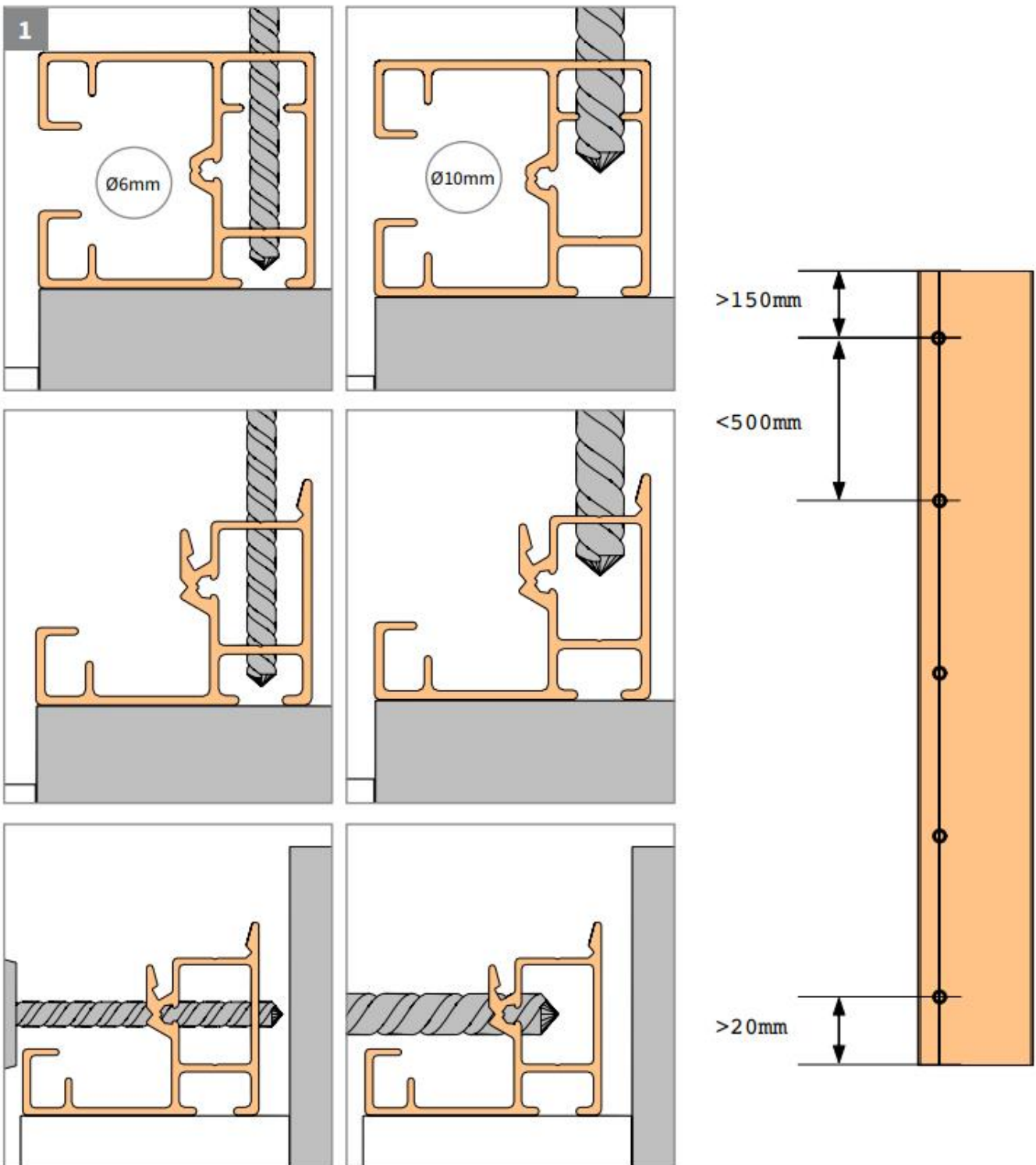

**Montage der Anlage:** Die Montageschiene (20) bis zum Anschlag auf dem Blendkappen-Steckfuß (2) vom Kasten schieben. (Dies muss parallel erfolgen und der Blendkappensteckfuß darf niemals geknickt oder verkantet werden - sonst besteht die Gefahr das dieser beschädigt wird!) Jetzt die Maße vom Element und Mauerwerksöffnung bzw. Fenster prüfen.  
Danach das Element waagrecht und lotrecht am Montageort ausrichten. Die Dübellöcher für Befestigung der Montageschiene am Mauerwerk anzeichnen und bohren. (Dimension je nach Untergrund und verwendeter Schraube abstimmen). Das Element kann nun am Mauerwerk befestigt werden.

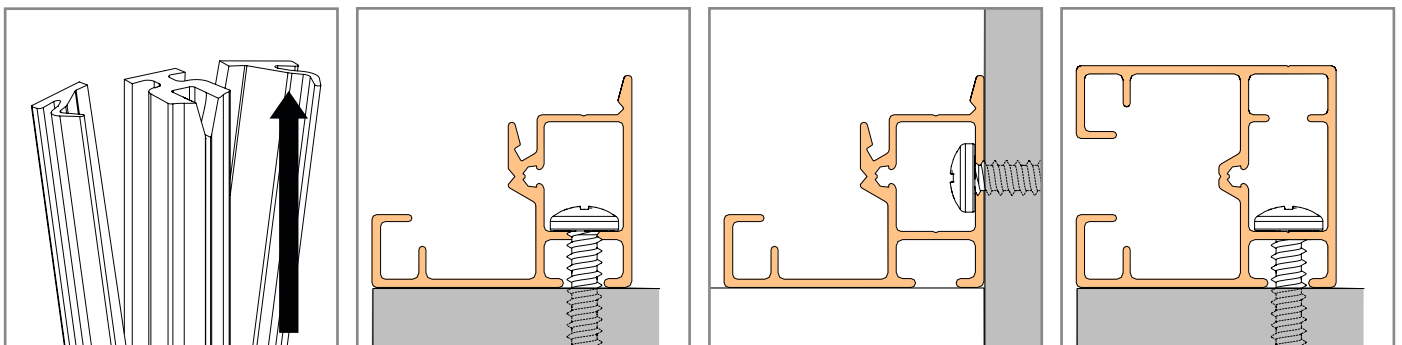
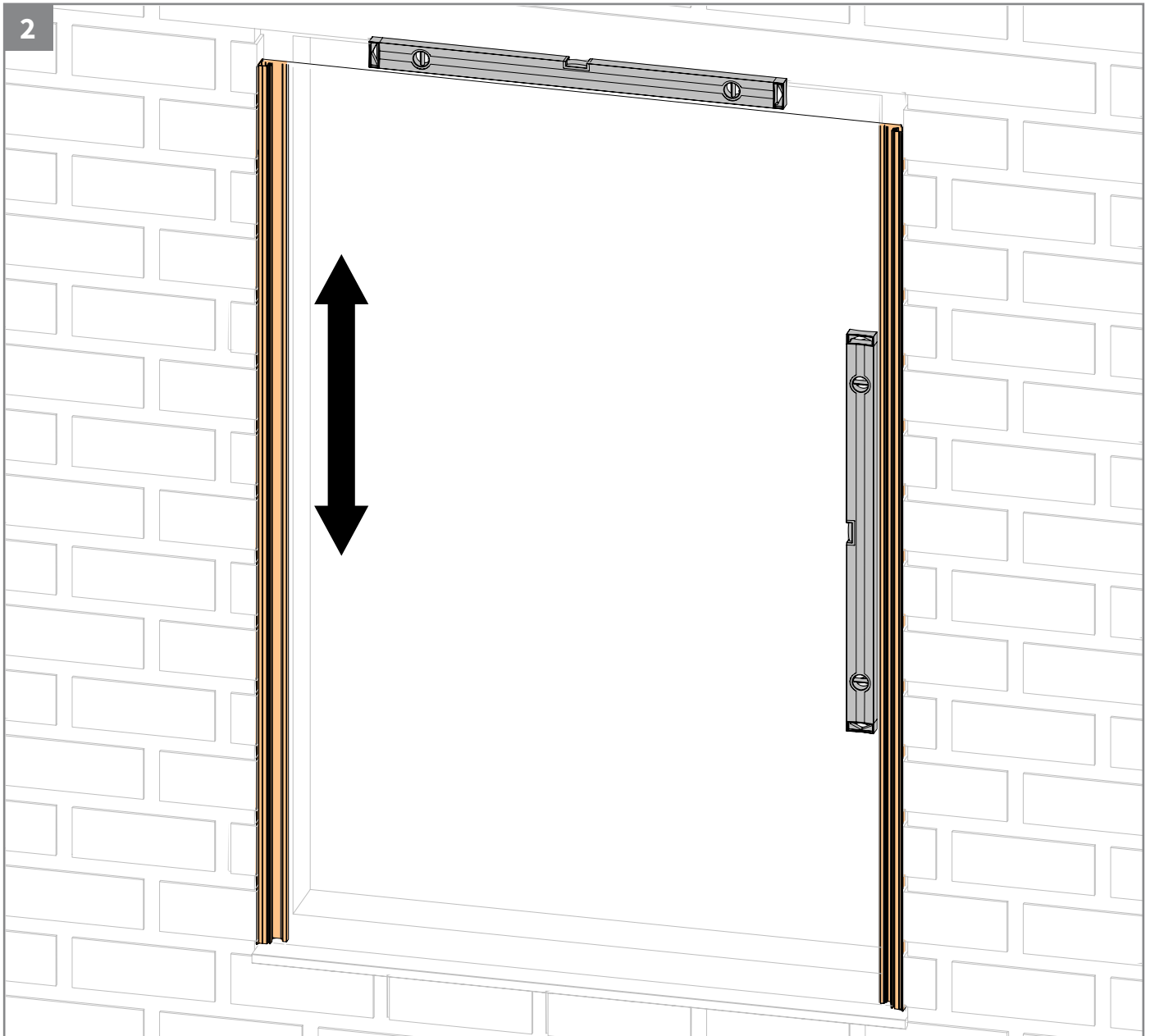

**Endmontage der Führungsschienen:** Die PVC Einlage (18) wieder in die Montageschiene (20) einlegen. Dabei muss der seitliche Zip vom Behang in der mittleren Gasse der PVC Einlage (18) eingeschoben werden. Jetzt kann der obere und die untere Endlage des Behanges eingestellt werden. (Hierzu nutzen Sie bitte die jeweilige separate Anleitung vom Handsender)

Ist dies alles erledigt und die Anlage läuft fehlerfrei kann die Abdeckschiene (17) montiert werden. Dazu diese in die vorhandene Führung der Montageschiene (20) einsetzen und mittels der Inbusschrauben befestigen.

